



PORTAILS | CLÔTURES | VOILETS | GARDE-CORPS
BRISE SOLEIL À LAMES ORIENTABLES



F A B R I C A N T D E P U I S 1 9 9 3



/// SOMMAIRE

LA SOCIÉTÉ DISTRAL ///

Notre philosophie	p.3
Notre présence dans le monde	p.4
Les Garanties Distral	p.5
L'aluminium 6060	p.6
Les couleurs	p.8
Généralités et Entretien	p.9

DISTRA'VIEW /// p.10

LES PORTAILS ///

Accessoires et conception	p.12
Gamme Millenium	p.14
Gamme Classic	p.22
Gamme Steel	p.30
Gamme Mirage	p.38
Gamme Mixte	p.48
Gamme Alpha	p.52

LES CLÔTURES /// p.56

LES POTEAUX /// p.65

L'AUTOMATISME /// p.66

LES GARDE-CORPS /// p.68

DISTRA'SUN /// p.72

LES VOLETS /// p.74

TABLEAUX RÉCAPITULATIFS /// p.76



 DISTRAL
Le Rêve Aluminium



 DISTRAL
Le Rêve Aluminium



 Vidéo DISTRAL



NOTRE **PHILOSOPHIE**

L'entreprise est née en 1993 d'une alliance familiale entre passionnés : Christian MANENC, fort de 35 années d'expérience, et Laurent, son fils, doté d'une édifiante envie d'innover.

Aujourd'hui, Distral est un leader reconnu dans l'univers du portail et de l'aluminium en étant à la fois un concepteur, un gammiste et un fabricant.

Le sur-mesure est un principe de travail, étayé par une équipe dynamique, riche de compétences et des outils de conception de dernière génération (logiciel 3D, centre d'usinage numérique).

La dynamique Distral trouve ses racines dans une source intarissable d'idées : imaginer et concevoir avec une parfaite maîtrise des méthodes d'assemblage, toutes brevetées.



L'artisan de vos projets
les plus audacieux

NOTRE PRÉSENCE DANS LE MONDE



Distral est présent en Europe, dans les DOM-TOM et partout pour satisfaire vos projets.

Tout à la fois artisan orfèvre et industriel rigoureux, Distral vous ouvre les portes du monde merveilleux de l'aluminium.

En alliant savoir-faire et veille technologique, Distral propose des procédés de fabrication uniques et brevetés, ouvrant à la création de produits entièrement personnalisés et portant la marque de qualité exclusive Qualistral.



N O S GARANTIES

2 GARANTIE
ANS

ACCESSOIRES*

3 GARANTIE
ANS

MOTORISATION*

7 GARANTIE
ANS

STRUCTURE
ET MATIÈRE

10 GARANTIE
ANS

BONNE TENUE
LAQUAGE*

CHAQUE RÉALISATION EST CONÇUE COMME UNE OEUVRE D'ART,
AVEC LE SAVOIR-FAIRE UNIQUE DISTRAL.

////////////////

Volets : la parfaite ressemblance (avec leur garantie de longévité et d'esthétique).

////////////////

Portails et clôtures : lignes Millénium, pour le prestige de vos projets, Classic, Mixte pour le respect des traditions, Alpha qui est l'entrée de gamme, Mirage, le design à la portée de tous, Steel, pour un portail unique à votre image.

////////////////

Aménagements extérieurs : garde-corps, pergolas à lames orientables Distrasun, Carport.

////////////////

Automatismes : poteau Intégral pour coulissant (création Distral) et motorisation pour deux vantaux.

*voir nos conditions générales de vente

L'ALUMINIUM **6060**

Choisir DISTRAL, c'est aussi choisir 30 ans de Savoir-Faire et d'expérience. Notre métal, l'aluminium 6060 présent dans toutes nos créations, brille par ses capacités d'adaptation.

Il peut être recyclé indéfiniment. Grâce au processus de thermolaquage, ses propriétés sont nombreuses, une grande résistance à la corrosion, une forte résistance thermique et une légèreté inégalable.

Fort de son expérience, DISTRAL offre à ses clients des produits exceptionnels et durables.

Avec plus de 200 couleurs possibles, les choix deviennent illimités et nous permettent de répondre au mieux à tous vos besoins.

 **Le choix d'un matériau de haute qualité et durable !**

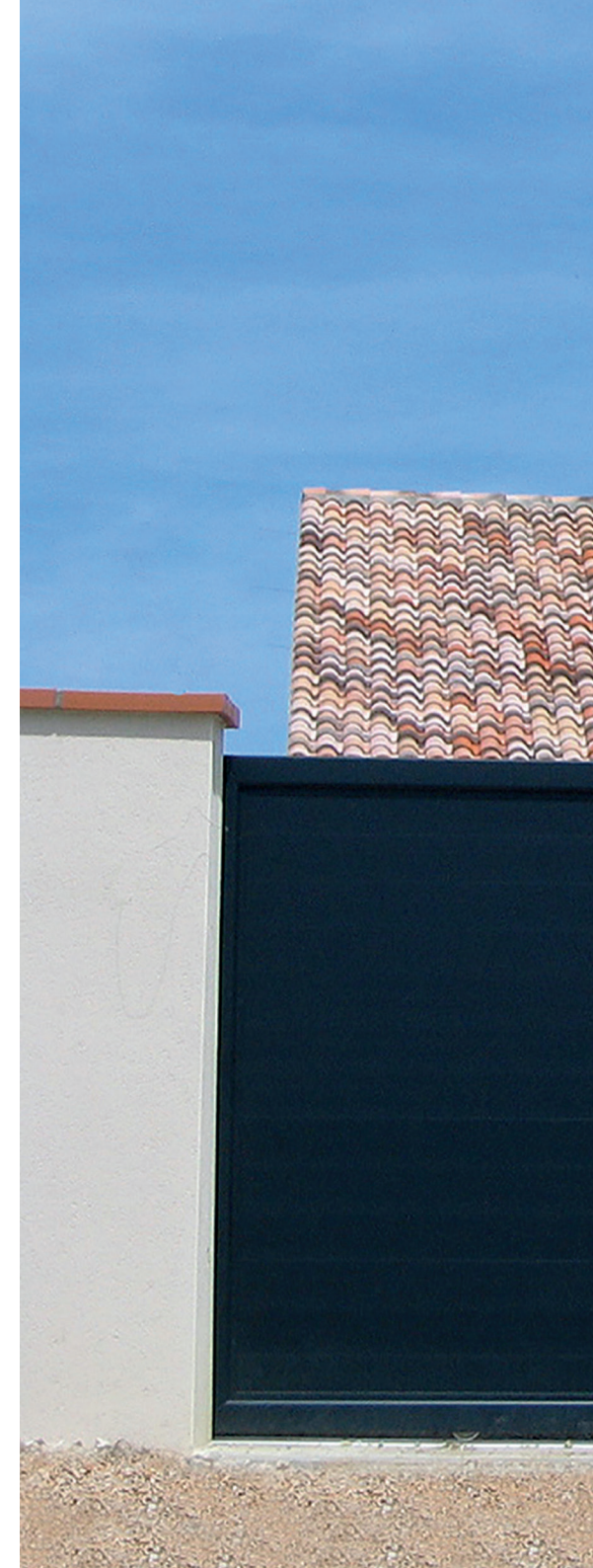



LES COULEURS

20 COULEURS STANDARDS

LES FINES STRUCTURES*



1015 FST



1247 FST



3004 FST



3005 FST



5003 FST



6005 FST



6021 FST



7016 FST



7022 FST



7035 FST



7037 FST



8011 FST



9005 FST

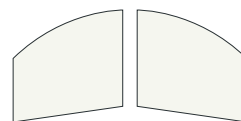

9010 FST

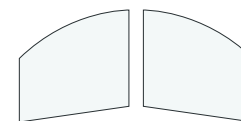

9016 FST

LES SATINÉS*



7016 SAT

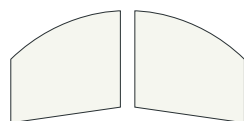

9010 SAT

LES FUTURA*



NOIR 2100
SABLE YW359F



GRIS 2900 SABLÉ
YW355F

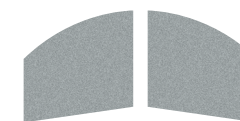

GALET 2525
YX050F

//////
TOUTES LES
COULEURS DU
NUANCIER RAL
NOUS CONTACTER



10 GARANTIE
ANS

BONNE TENUE
LAQUAGE*

*Couleurs non contractuelles

**Voir nos conditions générales de vente

GÉNÉRALITÉS

LE LAQUAGE, LES FAISABILITÉS

	RAL	FUTURA
Distra'sun : Premium	oui	oui
Distra'sun : Alizé	oui	oui
Distra'sun : Éole	oui	oui
Carport	oui	oui
Volets Battants	oui	oui
Volets Coulissants	oui	oui
Portails : Classic	oui	oui
Portails : Millénium	oui	oui
Portails : Steel	oui	oui
Portails : Mirage	oui	oui
Portails : Mixte	oui	oui
Portails : Alpha	oui	non
Clôtures : Classic	oui	oui
Clôtures : Mirage	oui	oui
Clôtures : Alpha	oui	non
Clôtures : Contemporaine	oui	oui
Clôtures : Mixte Régence	oui	oui
Garde-corps	oui	oui



ENTRETIEN

MODE D'EMPLOI

1. Nettoyer au savon à PH neutre
2. Rincer abondamment à l'eau claire
3. Essuyer avec un chiffon doux et absorbant

**NE JAMAIS UTILISER LES PRODUITS
D'ENTRETIEN SUR UNE SURFACE
CHAUDE OU EXPOSÉE AU SOLEIL !**

FRÉQUENCES MINIMALES

1 fois/an en milieu peu agressif
Zones urbaines et rurales peu denses

1 fois/semestre en zones denses
Zones urbaines denses, zones industrielles ou marines

QUE FAUT-IL SAVOIR ?

Nos produits bénéficient d'une garantie contre les défauts de coloration de 10 ans. Sauf spécification contraire, toutes les finitions listées dans le tarif en vigueur répondent aux critères et exigences des labels QUALICOAT et QUALIMARINE. Les défauts doivent être visibles sous éclairage naturel à une distance supérieure ou égale à 5 mètres sur balayage du regard dans les conditions fixées par la norme NF A 91-450.

La garantie « Bonne tenue laquage » porte sur :

- La tenue dans le temps
- La permanence de coloration
- L'uniformité de son vieillissement

Selon les termes des Directives du Label Qualicoat (02/94) sur une durée de 10 ans.

CONCEPTUALISEZ AVEC

DISTRA'VIEW

Toutes les étapes
pour **concevoir**
votre portail en
quelques clics.



01

Votre entrée mérite l'excellence, mais
vous n'arrivez pas à vous projeter

02

Choisissez votre modèle de portail pour créer une entrée en harmonie avec l'environnement existant



04

Visualisez votre projet en temps réel et découvrez votre future entrée



03

Choisissez la couleur pour la touche finale

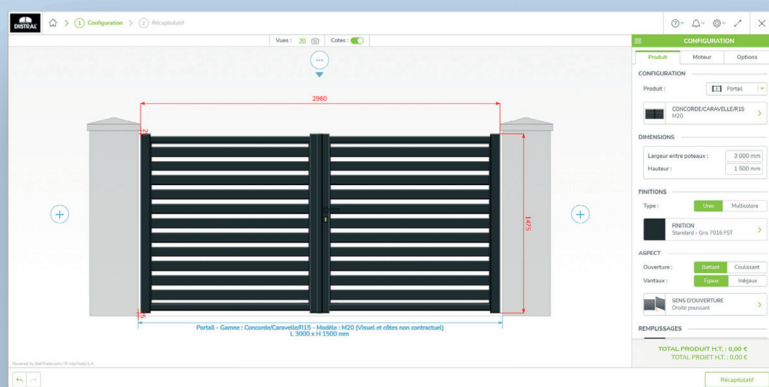

ACCESSOIRES ET CONCEPTION

PORTAIL BATTANT



Gond cupro-aluminium haut et bas
Laqué à la couleur du portail



Cache gond haut et bas
Laqué à la couleur du portail

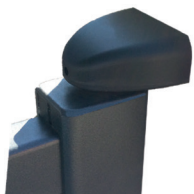

Gond partie haute
Sur portail Gamme R15



Crapaudine partie basse
Sur portail Gamme R15

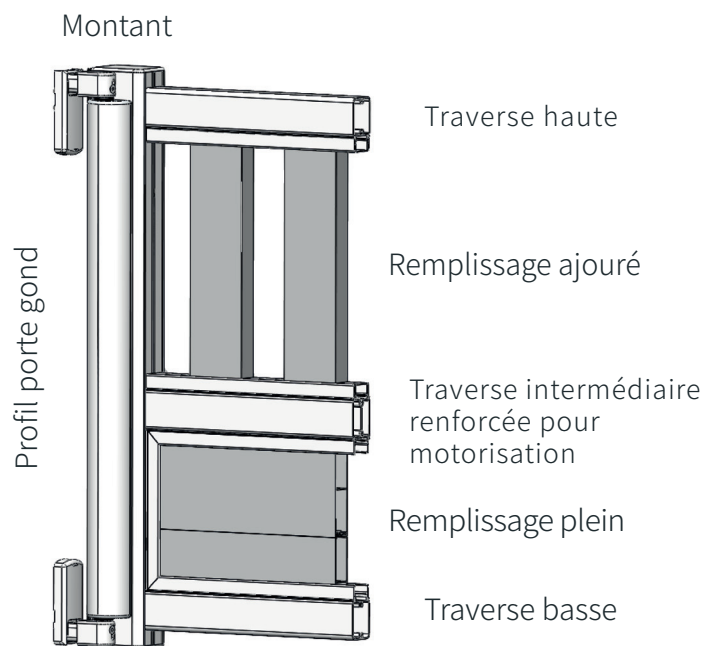

Poignée laquée couleur portail
Sur portail manuel



Arrêt automatique pour portail manuel et déverrouillage par pression du pied

Sabot au sol en composite



Portail manuel



Portail motorisé

PORTAIL COULISSANT SUR RAIL ET AUTOPORTANT



Rail de guidage partie haute avec patin polyéthylène pour portail forme droite



Poignée laquée couleur portail Sur portail coulissant et Autoportant manuel



Butée d'arrêt et Rail au sol en aluminium pour portail coulissant sur RAIL



Galet Inox encastré dans traverse basse pour portail coulissant sur RAIL

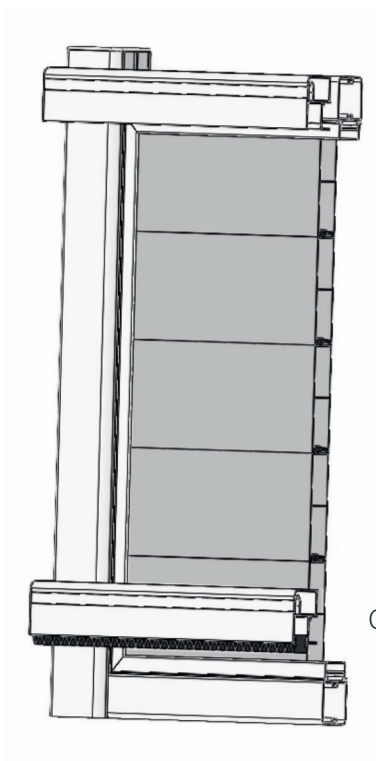

Cache crémaillère



U de guidage sur poteau Alu pour portail autre que forme droite

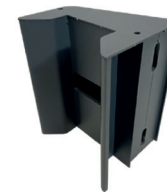

Gâche de réception



Crémaillère pour portail coulissant sur RAIL et AUTOPORTANT

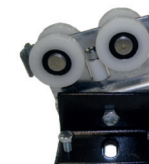

Chariot pour portail coulissant AUTOPORTANT

////// G A M M E

MILLENNIUM

Appréciez la
technologie Distral !







//// //// MODÈLE MILLÉNIUM **M512**



MILLÉNIUM **M501**



MILLÉNIUM **M508**

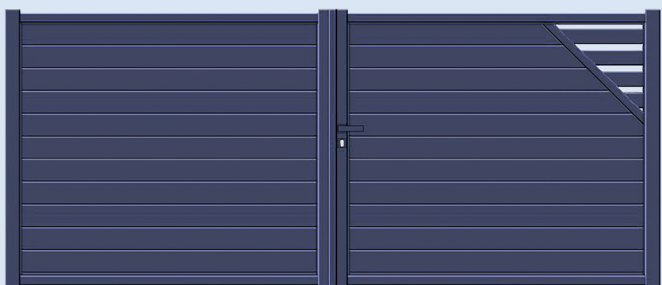

MILLÉNIUM **M503**

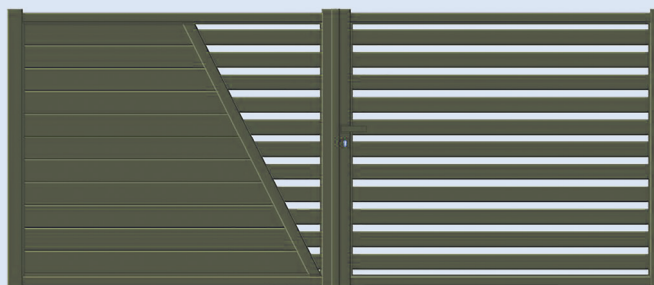

MILLÉNIUM **M510**



MILLÉNIUM **M505**



MILLÉNIUM **M513**

/// Tous les
modèles série
500 sont
concernés par
la faisabilité
en gamme R15

voir tous les
modèles sur notre
site internet



www.distral.fr

/// Tous les
modèles série
500 sont
concernés par
la faisabilité
en gamme R15

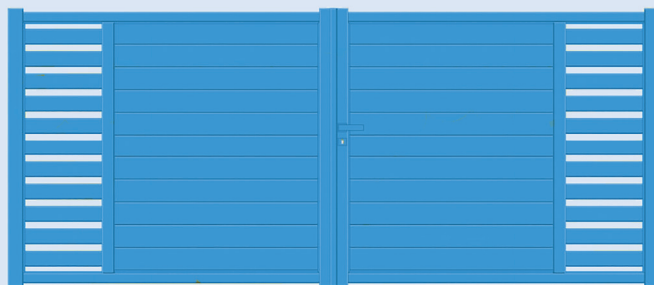

MILLÉNIUM **M514**



MILLÉNIUM **M1330**



MILLÉNIUM **M1240**



MILLÉNIUM **M1340**

voir la fiche
produit sur notre
site internet



www.distral.fr



MILLÉNIUM **M1250**



MILLÉNIUM **M2020**

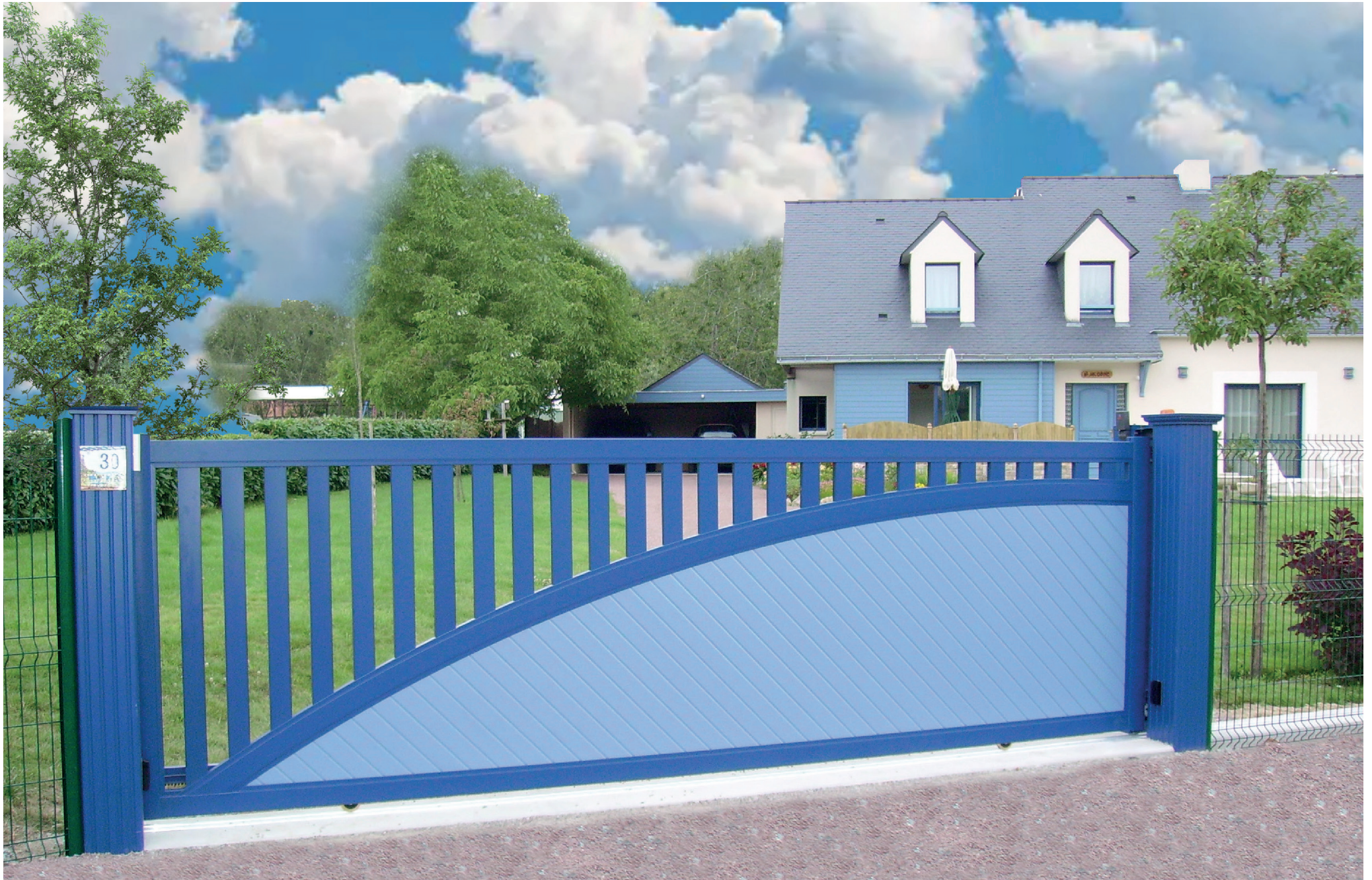

//// //// MODÈLE MILLÉNIUM **M2240**



//// //// MODÈLE MILLÉNIUM **M3040**



MILLÉNIUM **M2170**

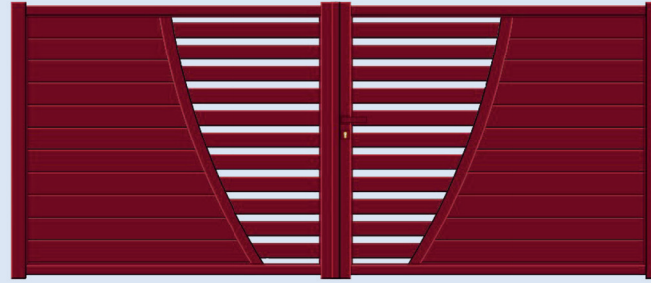

MILLÉNIUM **M2510**



MILLÉNIUM **M2460**

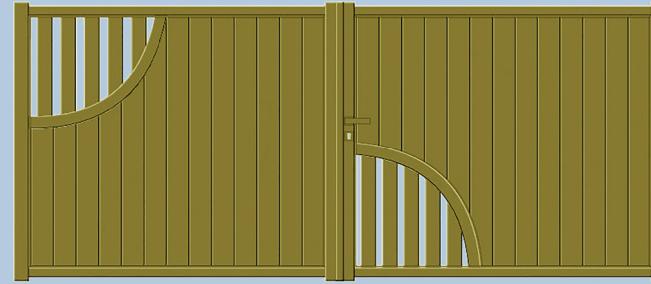

MILLÉNIUM **M3010**



MILLÉNIUM **M2490**



MILLÉNIUM **M3020**

voir tous les
modèles sur notre
site internet



www.distral.fr

////// G A M M E

CLASSIC

Appréciez la
technologie Distral !







//// //// MODÈLE CLASSIC **M20*** RÉALISABLE UNIQUEMENT EN FORME DROITE



CLASSIC **M10**

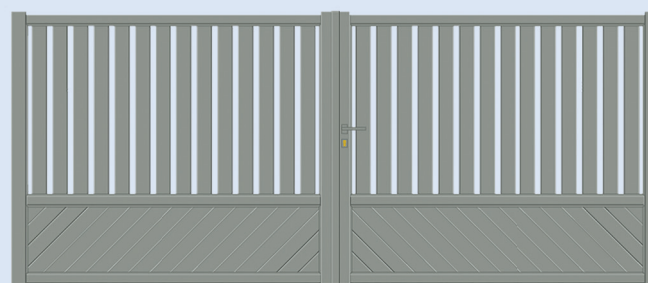

CLASSIC **M40**



CLASSIC **M30**



CLASSIC **M45***



CLASSIC **M35***

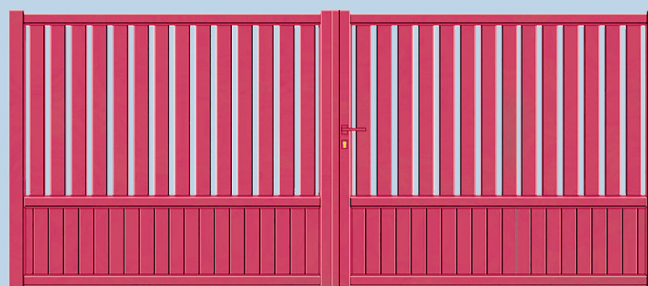

CLASSIC **M50**

 *réalisable
uniquement en
forme droite

 Tous les
modèles
de la série
Classic sont
concernés par
la faisabilité
en gamme R15
(sauf M25 et
lames Z)

voir tous les
modèles sur notre
site internet



www.distral.fr

/// *réalisable
uniquement en
forme droite

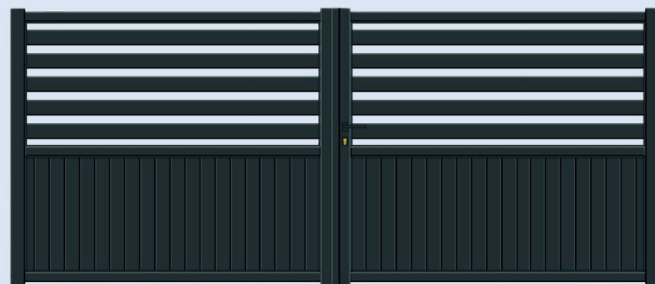

CLASSIC **M55***



CLASSIC **M80**



CLASSIC **M60**

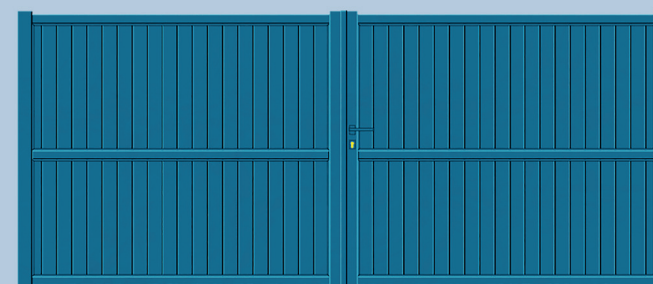

CLASSIC **M90**

voir tous les
modèles sur notre
site internet



www.distral.fr



CLASSIC **M70**

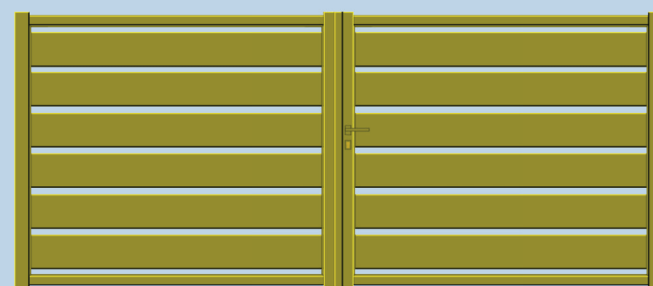

CLASSIC **M25 ATLANTIC**

 **INSERT POSSIBLE
UNIQUEMENT AVEC
LAMES DE 120mm**

Insert réf 9182
section 40x28mm

ou

Insert réf 9076
section 24x30mm

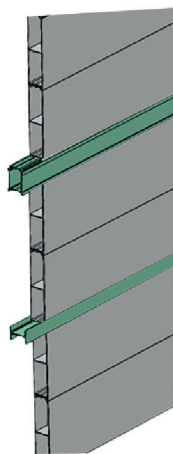

COUPE DE PROFIL
LAMES ATLANTIC



 MODÈLE **M80** AVEC INSERTS DÉCORATIFS ET REMPLISSAGE LAMES

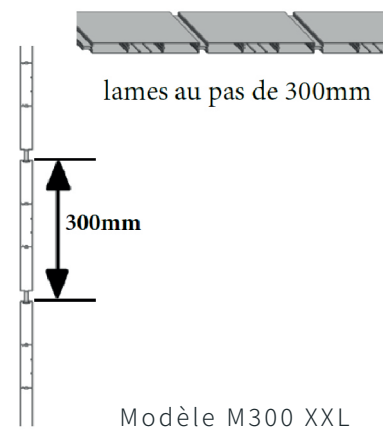
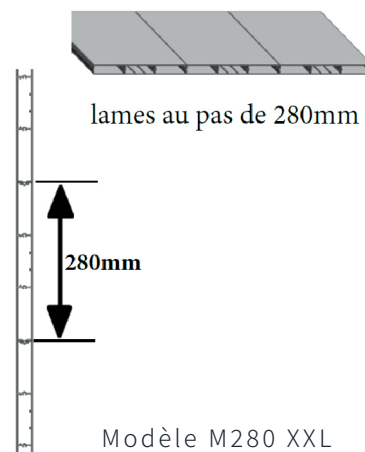

//////. MODÈLE CLASSIC **M280*** OU **M300*** RÉALISABLE UNIQUEMENT EN FORME DROITE



CLASSIC **M100**



CLASSIC **M110**



CLASSIC **M180*** LAME Z

 *réalisable
uniquement en
forme droite

 Les modèles
M25, M120 et
lames Z non
réalisables en
gamme R15

COUPE DE PROFIL
LAMES Z



LAMES 9000



LAMES 9160 LISSE



voir tous les
modèles sur notre
site internet



www.distral.fr

//////. G A M M E

STEEL

Appréciez la
technologie Distral !







//// //// MODÈLE CRÉATION : Personnalisez votre décor pour harmoniser votre portail avec votre porte d'entrée et/ou porte de garage **32**

Tous les modèles sont concernés par la faisabilité en gamme R15



STEEL **M02**

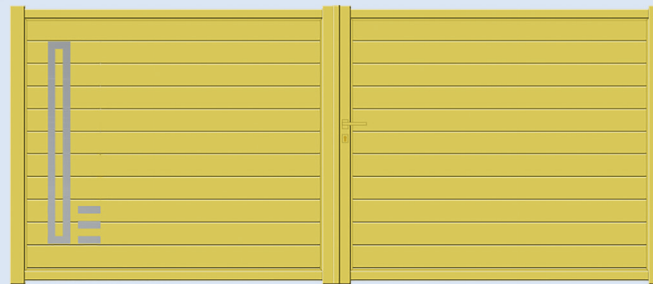

STEEL **M03**



STEEL **M04**

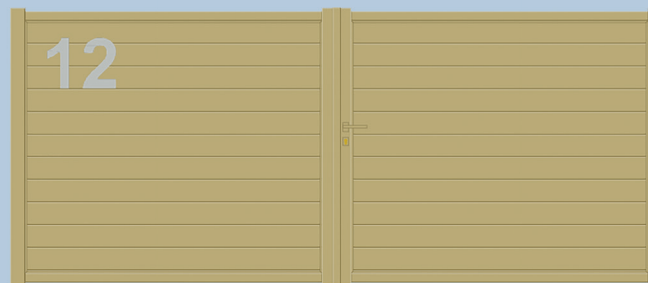

STEEL **CRÉATION N° DE RUE**



STEEL **M07**

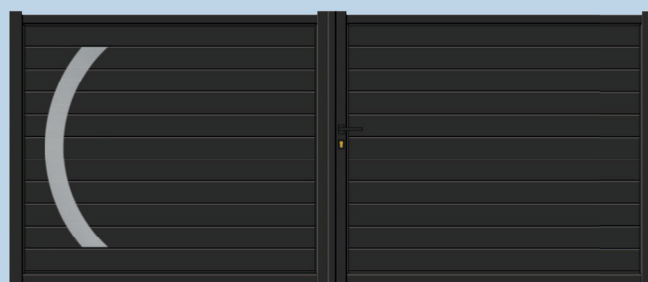

STEEL **M08**

voir tous les modèles sur notre site internet



www.distral.fr

Tous les modèles sont concernés par la faisabilité en gamme R15



STEEL **M09**



STEEL **M10**



STEEL **M13**



STEEL **M16**



STEEL **M47**



STEEL **M72**

voir tous les modèles sur notre site internet



www.distral.fr



STEEL **M21**



STEEL **M22**



STEEL **M73**



//// //// //// //// //// //// //// MODÈLE STEEL **M17**



*Tôle Alu brossé verni
épaisseur 10/10

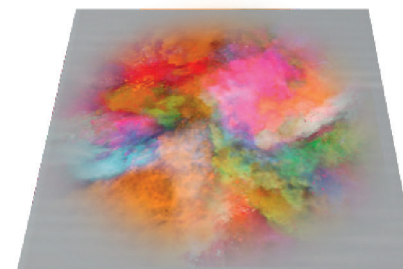

*Tôle Alu laquée
épaisseur 15/10
(sans plus-value)



*Décors sur la face
extérieure uniquement

////// MODÈLE STEEL **M32**



STEEL **M24**



STEEL **M25**

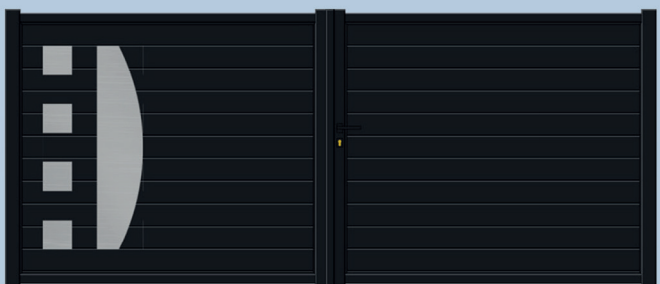

STEEL **M27**

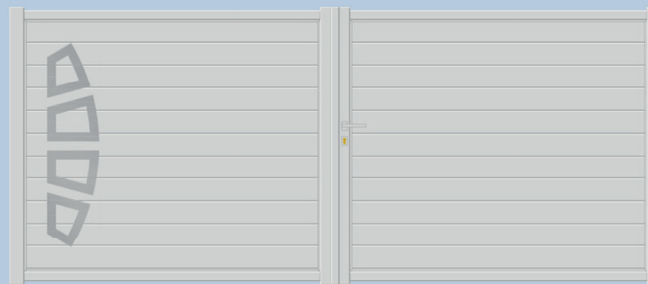

STEEL **M28**



STEEL **M29**



STEEL **M57**

Tous les modèles sont concernés par la faisabilité en gamme R15

voir tous les modèles sur notre site internet



www.distral.fr

////// G A M M E

MIRAGE

Appréciez la
technologie Distral !

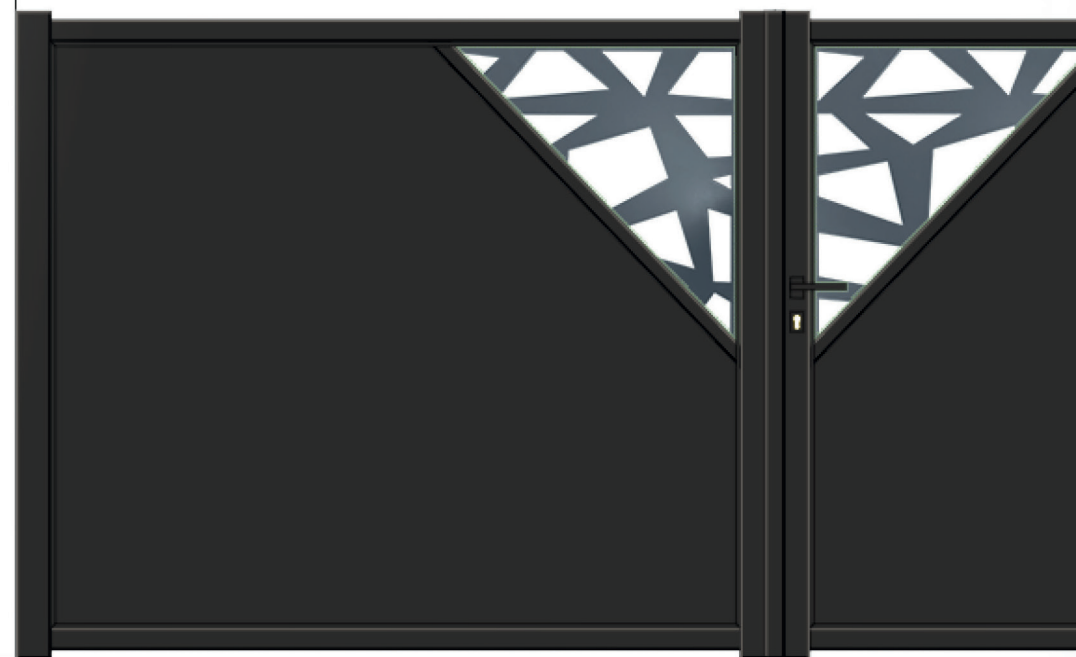





CHOISISSEZ VOTRE TÔLE PERFORÉE

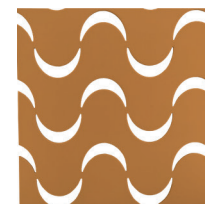

DEMI LUNE

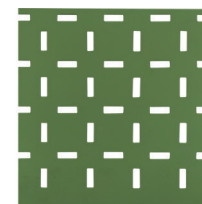

MATRIX



ONDULATION



CARRÉ 15 x 15

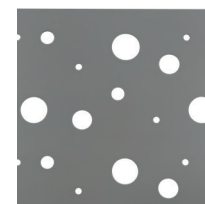

BULLES DE
SAVON

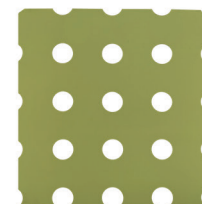

ROND Ø15



ELIPSE PETIT
MODÈLE

//// //// //// //// //// //// //// //// //// //// MODÈLE MIRAGE **150*** RÉALISABLE UNIQUEMENT EN FORME DROITE

/// *réalisable
uniquement en
forme droite



MIRAGE **100** TÔLE PLEINE*



MIRAGE **150** TÔLE PLEINE*



MIRAGE **201** TÔLE PERFORÉE*

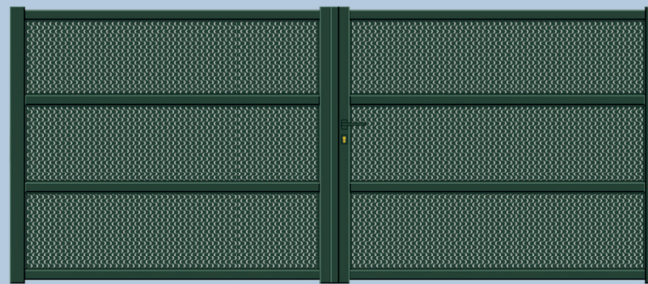

MIRAGE **251** TÔLE PERFORÉE*

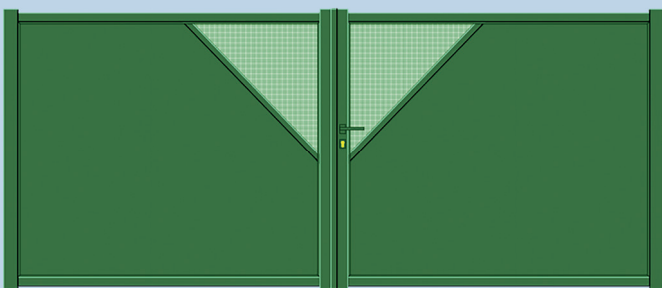

MIRAGE **301** TÔLE PLEINE ET PERFORÉE*



MIRAGE **302** TÔLE PLEINE ET PERFORÉE*

voir tous les
modèles sur notre
site internet



www.distral.fr

/// *réalisable
uniquement en
forme droite

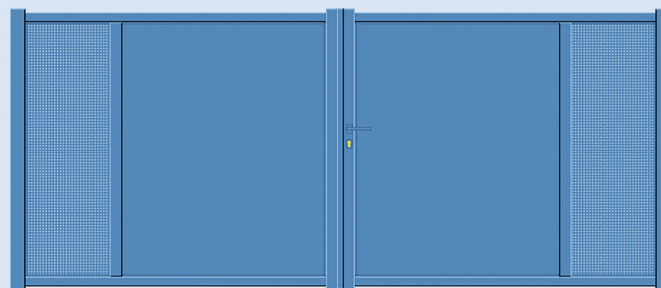

MIRAGE **303** TÔLE PLEINE ET PERFORÉE*

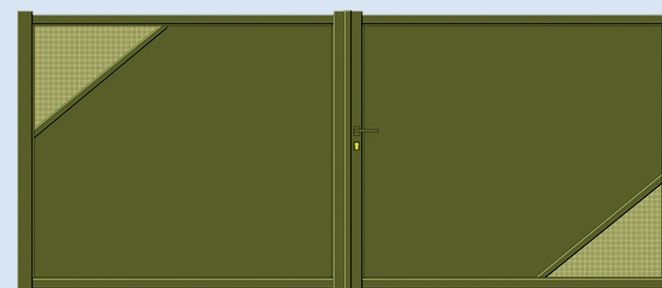

MIRAGE **305** TÔLE PLEINE ET PERFORÉE*



MIRAGE **306** TÔLE PLEINE ET PERFORÉE*



MIRAGE **307** TÔLE PLEINE ET PERFORÉE*

voir tous les
modèles sur notre
site internet



www.distral.fr

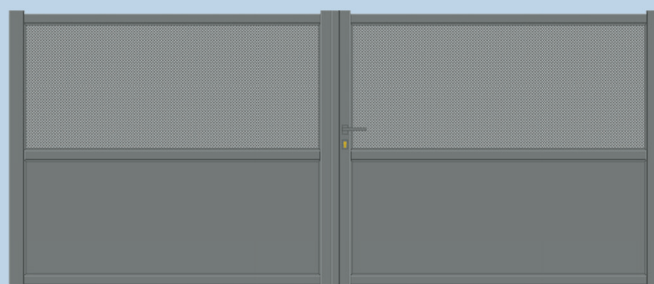

MIRAGE **308** TÔLE PLEINE ET PERFORÉE*



MIRAGE **309** TÔLE PLEINE ET PERFORÉE*



////// MODÈLE MIRAGE **M304*** AVEC TÔLE BULLES DE SAVON RÉALISABLE UNIQUEMENT EN FORME DROITE



//// //// //// //// //// //// //// MODÈLE MIRAGE **358*** RÉALISABLE UNIQUEMENT EN FORME DROITE

/// *réalisable
uniquement en
forme droite

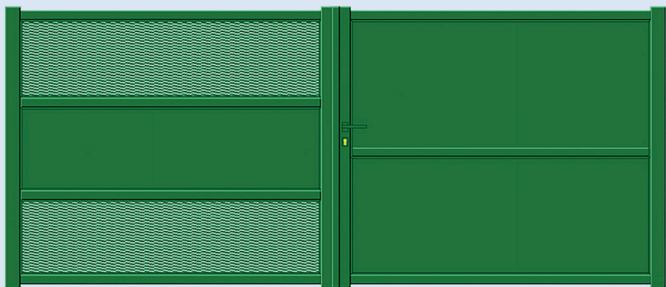

MIRAGE **351** TÔLE PLEINE ET PERFORÉE*

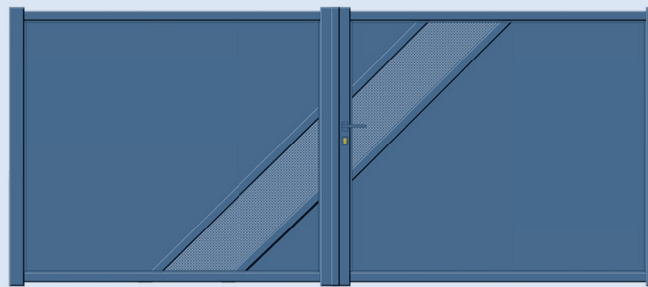

MIRAGE **352** TÔLE PLEINE ET PERFORÉE*

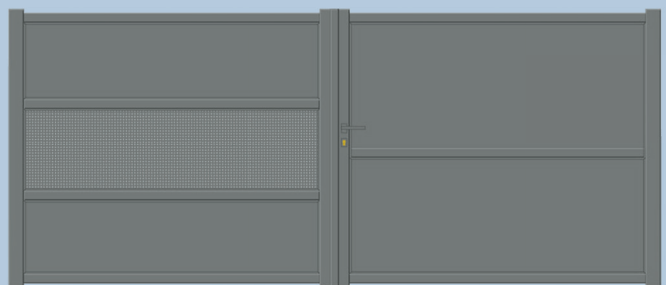

MIRAGE **353** TÔLE PLEINE ET PERFORÉE*



MIRAGE **354** TÔLE PLEINE ET PERFORÉE*

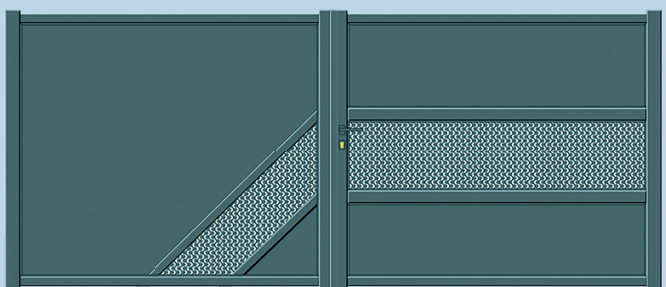

MIRAGE **355** TÔLE PLEINE ET PERFORÉE*

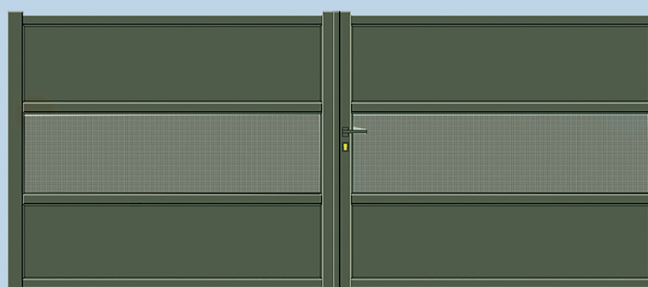

MIRAGE **357** TÔLE PLEINE ET PERFORÉE*

voir tous les
modèles sur notre
site internet



www.distral.fr

/// *réalisable
uniquement en
forme droite



MIRAGE **401** TÔLE PLEINE
ET DÉCOUPE LASER*



MIRAGE **402** TÔLE PLEINE
ET DÉCOUPE LASER*



MIRAGE **404** TÔLE PLEINE
ET DÉCOUPE LASER*

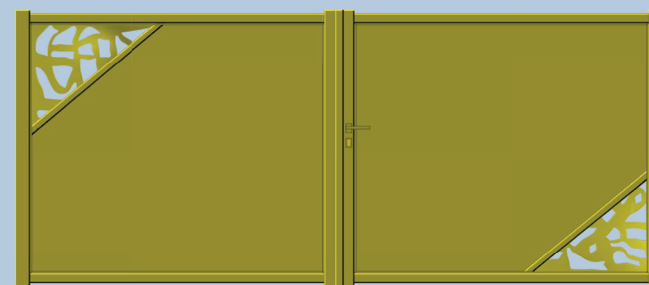

MIRAGE **405** TÔLE PLEINE
ET DÉCOUPE LASER*

voir tous les
modèles sur notre
site internet



www.distral.fr



MIRAGE **408** TÔLE PLEINE
ET DÉCOUPE LASER*



MIRAGE **451** TÔLE PLEINE
ET DÉCOUPE LASER*

CHOISISSEZ VOTRE
TÔLE DÉCOUPE LASER

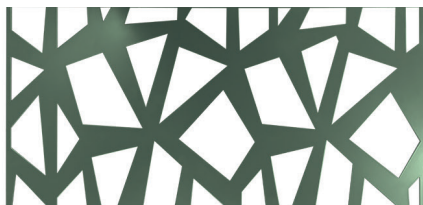

TÔLE AJOURÉE



TÔLE MÉLI MÉLO

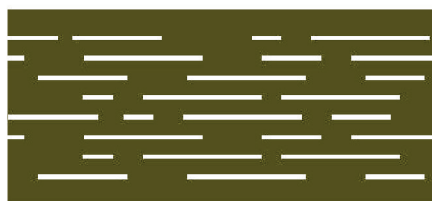

TÔLE STRIÉE



//// //// //// //// //// MODÈLE MIRAGE **M403***

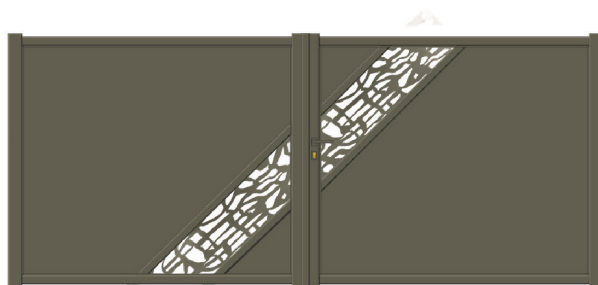

MIRAGE **452*** TÔLE PLEINE
ET DÉCOUPE LASER



MIRAGE **456*** TÔLE PLEINE
ET DÉCOUPE LASER



MIRAGE **458*** TÔLE PLEINE
ET DÉCOUPE LASER

////// G A M M E

MIXTE

Appréciez la
technologie Distral !







//// //// MODÈLE MIXTE AMBOISE **220** AVEC FLEUR DE LYS ZONE HAUTE

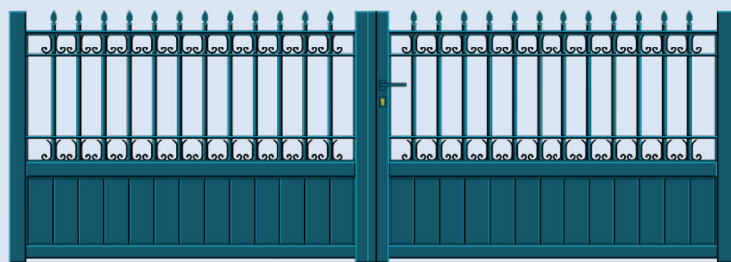

MODÈLE MIXTE AMBOISE **M220**

zone haute
zone intermédiaire
zone basse



MODÈLE MIXTE ANETH **M230**

/// Décors laqués couleur portail ou bronze
(sauf remplissage festonné)



Décors pour tube Ø20

- Zone haute sur modèle Amboise
- Zone haute et intermédiaire sur Anet



Remplissage festonné

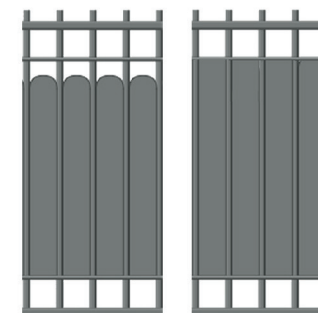

F1

F3



Décors pour zone haute
et intermédiaire



Rond

Demi-rond

Volute

Volute W

Volute S



Décors pour zone basse



Rosace 400 x 208
Uniquement modèle
Amboise



Marguerite Ø80
Uniquement modèle
Amboise



Volute tête de portail
Non réalisable sur
portillon

voir la fiche
produit sur notre
site internet



www.distral.fr

////// G A M M E

ALPHA

Appréciez la
technologie Distral !







////// MODÈLE ALPHA AJOURÉ **10 A**



MODÈLE ALPHA **50A**



MODÈLE ALPHA **60A**



Gamme disponible uniquement en 4 couleurs



RAL 8011 FST

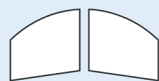

RAL 9010 FST



RAL 7016 FST



RAL 6005 FST



La gamme ALPHA est déclinée en 3 modèles pour les portails et uniquement en forme droite. La clôture peut être réalisée en ajourée modèle 10A et pleine modèle 60A.

voir tous les modèles sur notre site internet



www.distral.fr



CLÔTURES

Appréciez la
technologie Distral !







COUPE DE
PROFIL
CLÔTURE M25



COUPE DE
PROFIL
LAMES Z



//// //// CLÔTURE CARAVELLE **M180** LAMES HORIZONTALES*

CLÔTURE CARAVELLE RÉALISÉE AVEC CADRE PÉRIPHÉRIQUE

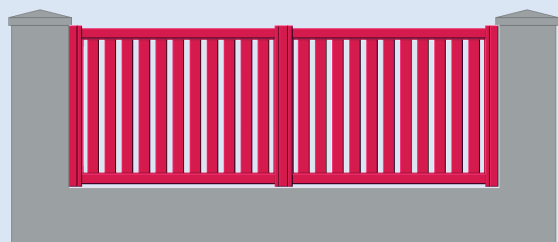

CLÔTURE CARAVELLE AJOURÉE
LAMES VERTICALES **M 10**

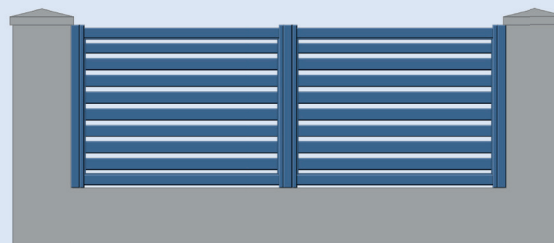

CLÔTURE CARAVELLE AJOURÉE
LAMES HORIZONTALES **M 20**

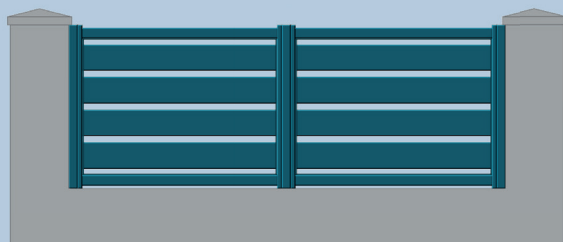

CLÔTURE CARAVELLE LAMES
HORIZONTALES **M 25**

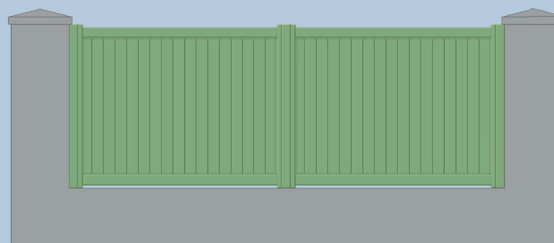

CLÔTURE CARAVELLE PLEINE LAMES
VERTICALES **M 60**

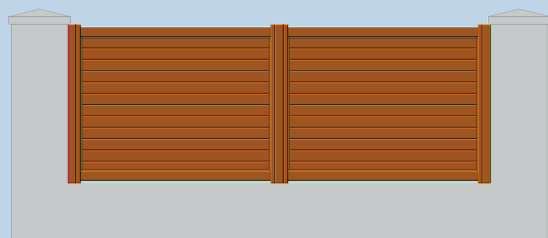

CLÔTURE CARAVELLE PLEINE LAMES
HORIZONTALES **M 80**

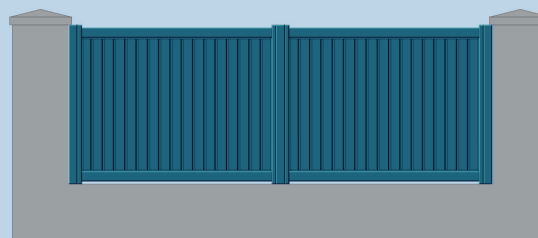

CLÔTURE CARAVELLE LAMES Z
VERTICALES **M 185**

/// *réalisable
uniquement en
forme droite

/// Modèles
M10, M20,
M60 et M80
réalisables en
gamme R15

voir tous les
modèles sur notre
site internet



www.distral.fr

/// *réalisable
uniquement en
forme droite

CLÔTURE CARAVELLE RÉALISÉE AVEC CADRE PÉRIPHÉRIQUE

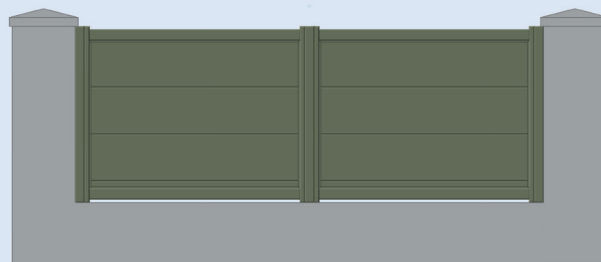

CLÔTURE CARAVELLE LAMES XXL
HORIZONTALES **M 280 OU 300***

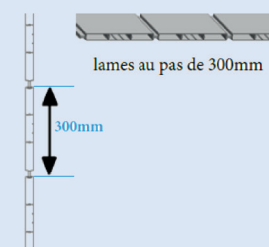
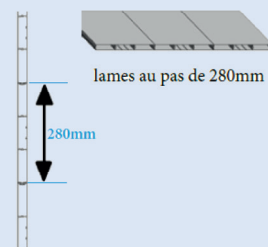

CLÔTURE RÉALISÉE SANS CADRE PÉRIPHÉRIQUE

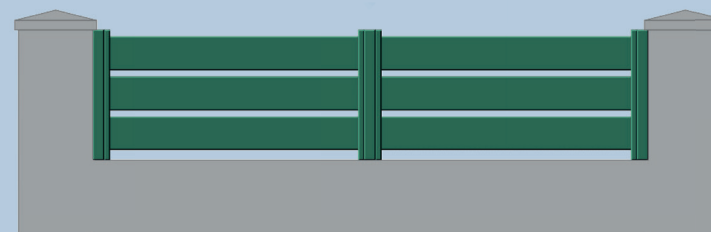

CLÔTURE ATLANTIC RÉALISÉE AVEC
LAMES BISEAUTÉES DE **180 X 28***

voir tous les
modèles sur notre
site internet



www.distral.fr

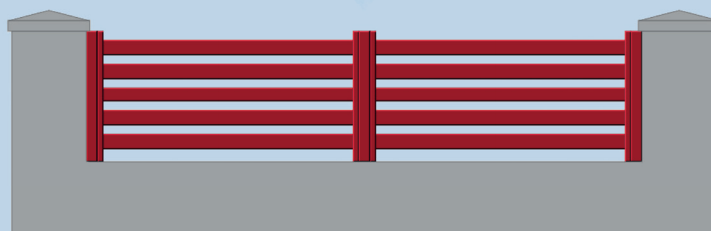

CLÔTURE CÔTE D'AZUR RÉALISABLE
AVEC LAMES DE **80 OU 120 MM***

COUPE DE PROFIL CLÔTURE ATLANTIC





CLÔTURE RÉALISÉE SANS CADRE PÉRIPHÉRIQUE



CLÔTURE BARCELONE RÉALISABLE AVEC LAMES DE **80, 120 MM, 280 OU 300 MM***



CLÔTURE GIRONE RÉALISÉE AVEC **LAMES Z***

COUPE DE PROFIL
LAMES Z



CLÔTURE RÉALISÉE AVEC CADRE PÉRIPHÉRIQUE

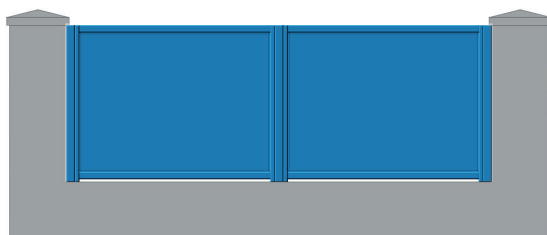

CLÔTURE MIRAGE RÉALISÉE AVEC **TÔLE PLEINE***

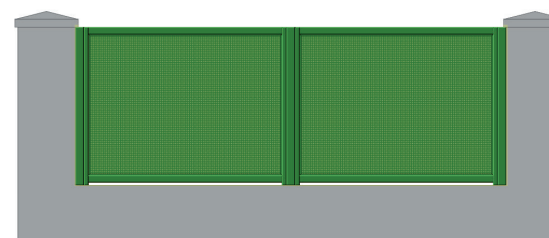

CLÔTURE MIRAGE 2 RÉALISÉE AVEC **TÔLE PERFORÉE***

CHOISISSEZ VOTRE TÔLE PERFORÉE



Demi lune



Ondulation

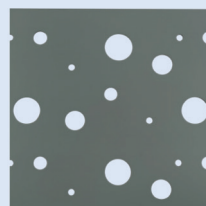

Bulles de savon



Ellipse petit modèle

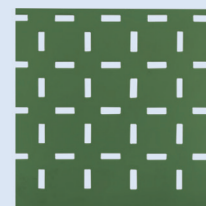

Matrix



Carré 15x15

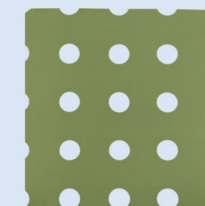

Rond Ø15

CHOISISSEZ VOTRE TÔLE DÉCOUPE LASER

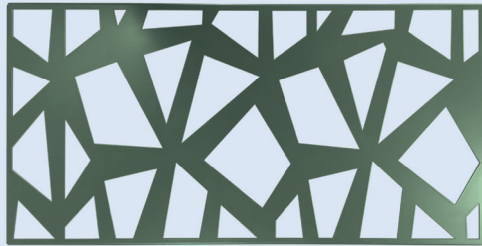

TÔLE AJOURÉE



TÔLE MÉLI MÉLO

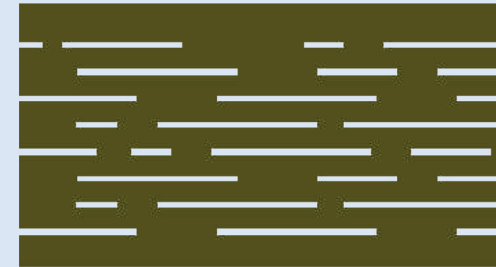

TÔLE STRIÉE

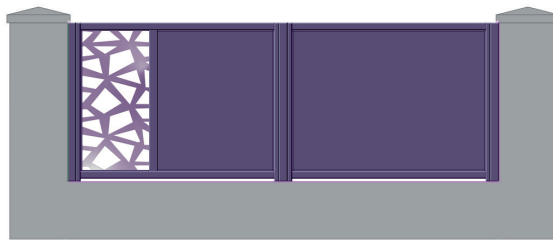

CLÔTURE MIRAGE 4 RÉALISÉE AVEC
TÔLE PLEINE ET TÔLE DÉCOUPE LASER*

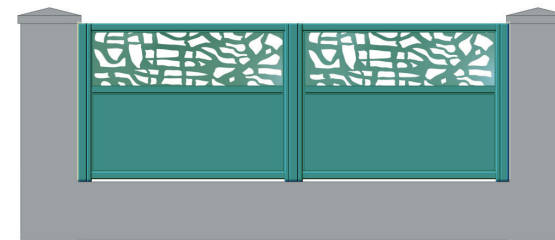

CLÔTURE MIRAGE 4 RÉALISÉE AVEC
TÔLE PLEINE ET TÔLE DÉCOUPE LASER*

/// Dimension maximum d'un panneau tôle découpe laser :
/// 2500 x 400mm hauteur maximum par élément 1500 mm

* réalisable uniquement en forme droite

voir tous les
modèles sur notre
site internet



www.distral.fr

CLÔTURE MIXTE REGENCE

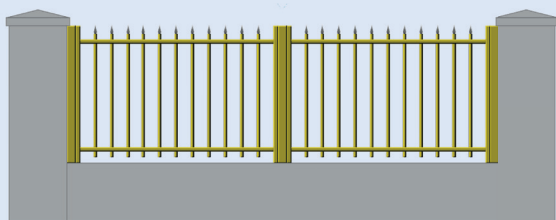

zone haute

zone basse

CLÔTURE MIXTE REGENCE
STANDARD
composition **A**

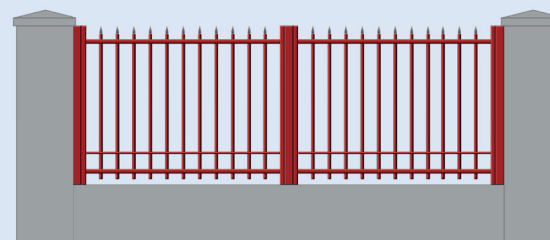

CLÔTURE MIXTE REGENCE
avec lisse intermédiaire basse
composition **G**

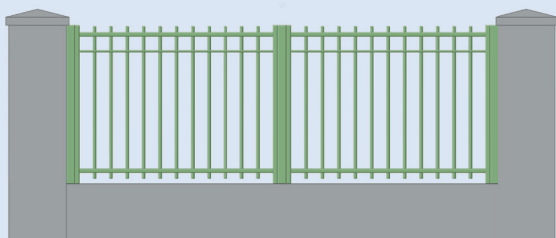

CLÔTURE MIXTE REGENCE
AVEC LISSE INTERMÉDIAIRE HAUTE
COMPOSITION **D**



CLÔTURE MIXTE REGENCE
AVEC LISSE INTERMÉDIAIRE HAUTE ET BASSE
COMPOSITION **I**

//////
Décors pour tube Ø20
zone haute



Pointe simple



Pointe avec embase



Fleur de lys



Fleur de lance



Boule



Goutte d'eau



Bouchon Alu

Remplissage festonné

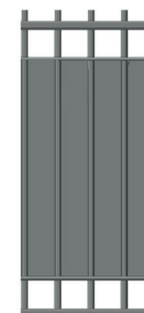
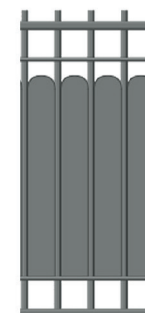

F1

F3

//////
Décors pour zone haute et basse
*Disponible uniquement si lisse intermédiaire de section 12x28mm



*Rond



Demi-rond



Volute



*Volute W



*Volute S

POTEAUX



platine en inox laqué pour poteau 70x70mm



poteau carré de section 70x70mm 100x100mm 125x125mm

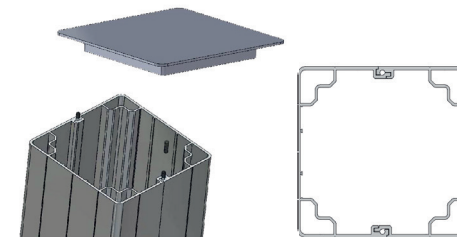

poteau section 200x200 mm (à sceller ou pose sur platine)

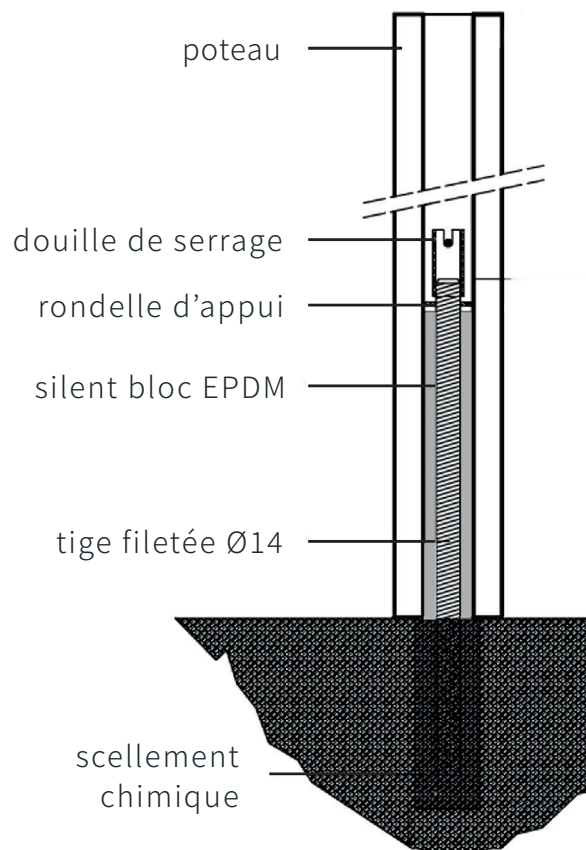

FIXATION DIODON (modèle breveté)

poteau DIODON

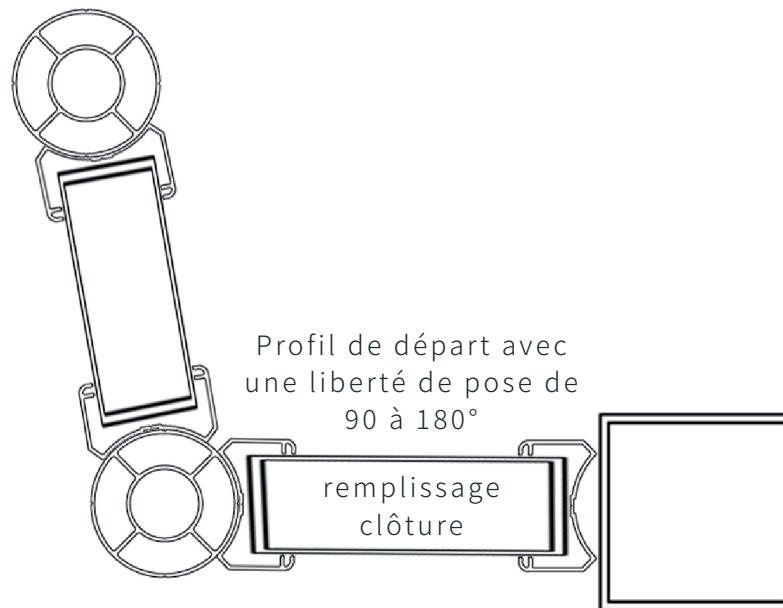

Exemple de configuration



platine à cheville pour poteau section 200x200 mm (vis non apparentes, renforts pour gonds) hauteur platine 1000 mm

AUTOMATISME



Portail double coulissant motorisé



1. Poteau laqué couleur portail
2. Vérin pour compensation des irrégularités du seuil
3. Moteur force 400kg
4. Coffret étanche intégré dans le poteau

CONTENU DU KIT

- 1 motoréducteur intégré dans le poteau
- 1 centrale de commande intégrée dans le coffret étanche
- 1 jeu de photocellules
- 2 télécommandes noires 4 canaux
- 1 lampe clignotante avec antenne intégrée
- 2 clés de déverrouillage

////
*Non compatible avec seuil en pente

MOTEUR INTÉGRAL POUR PORTAIL COULISSANT SUR RAIL ET AUTOPORTANT

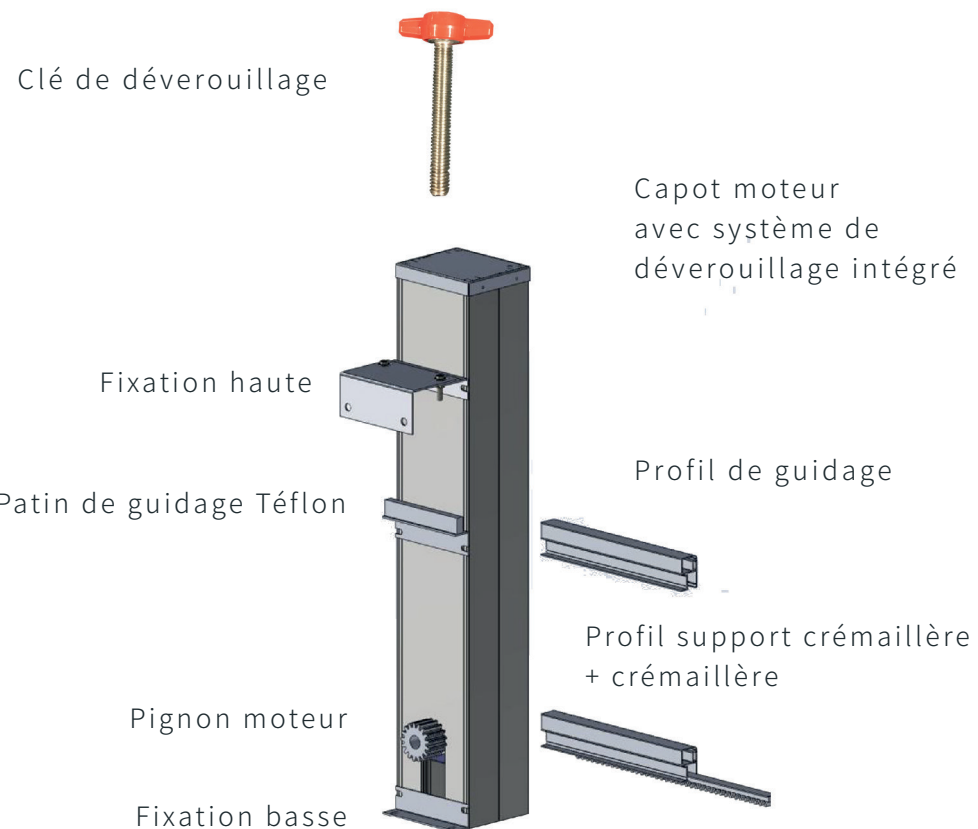

JET 24
(Réf. 2868)



COMPOSITION DU KIT

- 2 motoréducteurs électromécaniques 24 Vdc avec fin de course en ouverture
- 1 centrale de commande 24 Vdc alimentation 230 Vac
- 2 télécommandes « STYLO 4 »
- 1 jeu de photocellules « NOVO PH »
- 1 clignotant avec antenne intégrée « NOVO leds »
- Motorisation adaptée pour les vantaux d'un poids de 600k et d'une largeur de 3000 mm

MODUS 280 FR*
(Réf. 2891)



COMPOSITION DU KIT

- 2 motoréducteurs électromécaniques 24Vdc
- 2 bras articulés
- 1 centrale de commande 24 Vdc alimentation 230 Vac
- 2 télécommandes 4 canaux « STYLO 4 »
- 1 jeu de photocellules « NOVO PH »
- 1 clignotant avec antenne intégrée « NOVO leds »
- 2 butées de fin de course ouverture/fermeture
- Adaptée pour les vantaux d'un poids de 300kg et d'une largeur de 2800mm

INTRO
(Réf. 2838)

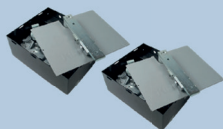

COMPOSITION DU KIT

- 2 caissons inox
- 2 motoréducteurs électromécaniques 24 Vdc
- 1 centrale de commande 24 Vdc alimentée 230 Vac
- 2 télécommandes 4 canaux « STYLO 4 »
- 1 clignotant avec antenne intégrée « NOVO leds »
- 1 jeu de photocellules « NOVO PH »
- 2 butées de fin de course ouverture
- Motorisation adaptée pour les vantaux d'un poids de 400 kg et d'une largeur de 2500 mm

DYNAMO
(Réf. 2892)



COMPOSITION DU KIT

- 1 motoréducteur électromécanique 24Vdc
- 1 centrale de commande 24 Vdc alimentée 230 Vac
- 2 télécommandes 4 canaux « STYLO 4 »
- 1 clignotant avec antenne intégrée « NOVO leds »
- 1 jeu de photocellules « NOVO PH »
- Motorisation adaptée pour des portails jusqu'à 5000mm ou 350 kg

KINGGates
Quality is our family feeling



Télécommande
« STYLO 4 »



Photocellule
« NOVO PH »



Clignotant avec
antenne intégrée



Emetteur mural
(bouton poussoir)



Digicode clavier
retro-éclairé



Interphone visio sans
fil (disponible en
version audio sans fil)

*version disponible avec bras à rotule pour relevé de pente jusqu'à 14% maximum et vantaux jusqu'à 2000 mm (sous la référence 2902)

GARDE-CORPS



Main courante de 25mm



Main courante ronde de 60mm

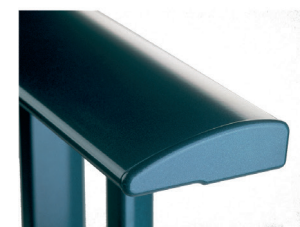

Main courante design



Main courante de 80mm

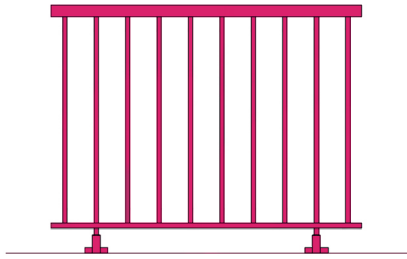

Barreaudé

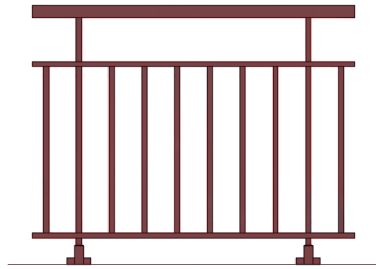

Barreaudé avec lisse
intermédiaire



Barreaudage
de section
20x25



Poteau
raidisseur de
section 40x20



Lisse
intermédiaire
de Ø30

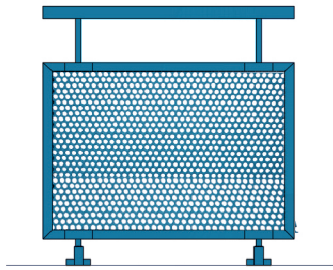

Remplissage tôle perforée

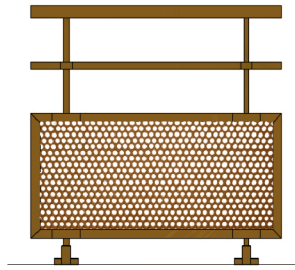

Paquebot à remplissage tôle
perforée avec 1 tube Ø30

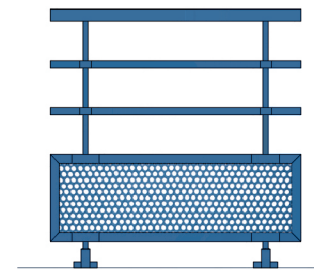

Paquebot à remplissage tôle
perforée avec 2 tubes Ø30

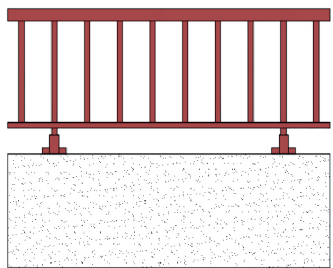

A barreaudage sur muret
(hauteur mini du muret 450mm)

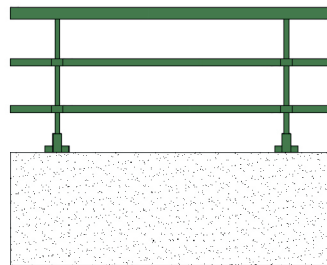

Paquebot avec 2 tubes Ø30 sur muret
(hauteur mini du muret 450mm)

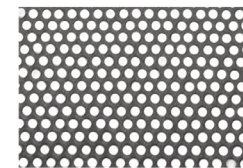

Uniquement réalisable avec
tôle perforée Ø5mm
(tôle R5T7)

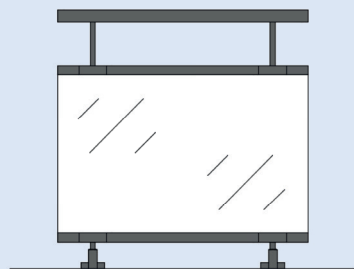

Remplissage verre

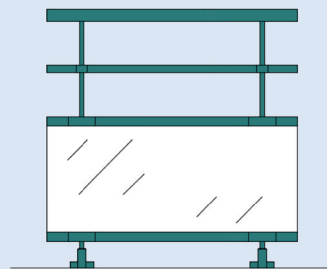

Paquebot à remplissage verre avec 1 tube Ø30

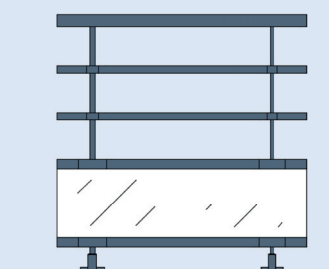

Paquebot à remplissage verre avec 2 tubes Ø30

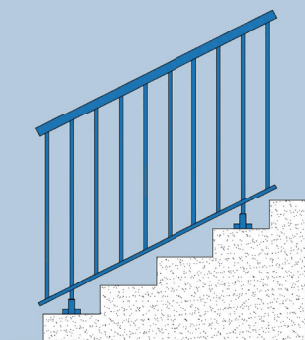

Rampant barreadé

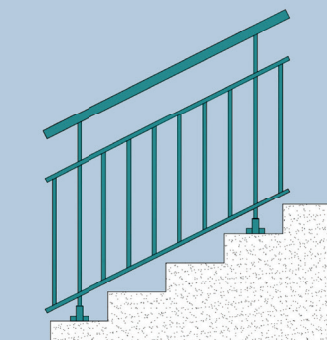

Rampant barreadé avec lisse intermédiaire



Sabot pose en nez de dalle



Sabot pose sur dalle

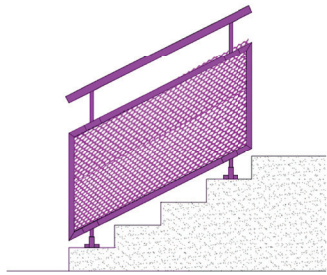

Rampant remplissage
tôle perforée

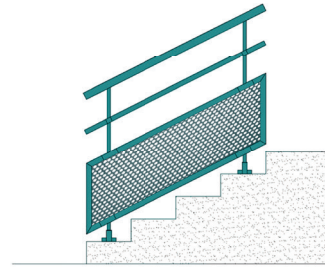

Rampant remplissage tôle
perforée avec 1 tube Ø30

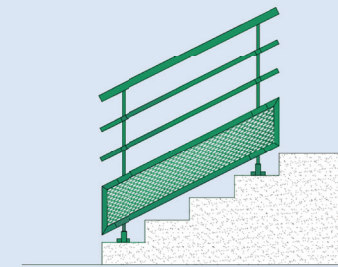

Rampant remplissage tôle
perforée avec 2 tubes Ø30

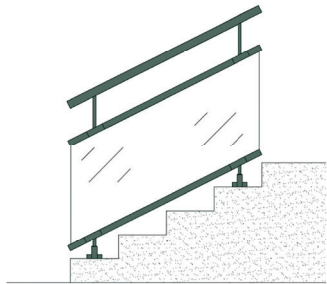

Rampant remplissage verre

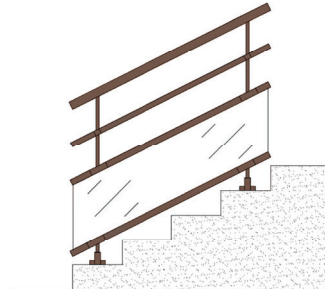

Rampant remplissage verre
avec 1 tube Ø30

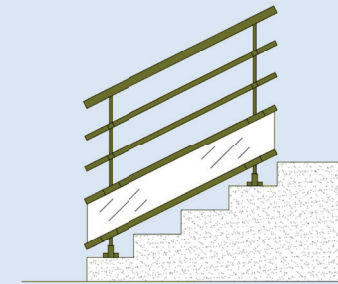

Rampant remplissage verre
avec 2 tubes Ø30

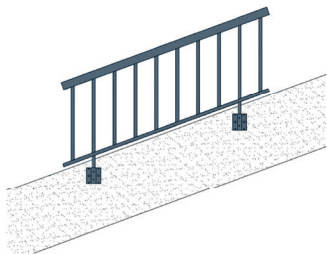

A barreaudage sur muret rampant

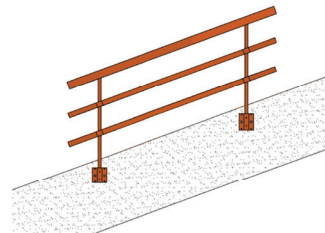

Paquebot avec 2 tubes Ø30 sur
muret rampant



PERGOLAS DISTRA'SUN

De part son design contemporain et son matériau épuré, les pergolas Distrasun® mettent en valeur votre habitat. Aucune vis n'est apparente et les fixations des pieds sont intégrées et masquées dans les poteaux. Elle s'intègre parfaitement dans n'importe quel milieu. L'ancien est valorisé, le moderne est sublimé.



RÉSISTE
À 210^{KM/H}
DE VENT

EXCLUSIVITÉ
DISTRAL®



100%
ALUMINIUM



LAMES
ORIENTABLES



ÉTANCHÉITÉ
OPTIMISÉE



STRUCTURE
PERMANENTE
ET DURABLE

Made in France

Distrasun®

by **DISTRAL**®

MODÈLE XXL



40%
DE LUMINOSITÉ
LAMES
OUVERTES *en plus !*

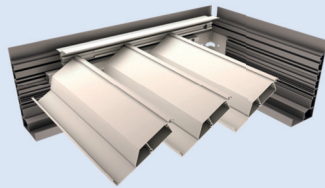

MODÈLE PREMIUM



LAME PLATE



LAME S



MODÈLE ALIZÉ



LAME S



MODÈLE ÉOLE

UNIQUEMENT MOTORISÉ





VOLETS

Laisser libre cours à l'imagination, harmoniser l'architecture et les contraintes techniques pour habiller vos façades. Voilà notre vocation.

VOLETS BATTANTS



VOLETS COULISSANTS



DISTRA'PLUS®

Résistance thermique additionnelle : 0.34 m2 .K/W
Lame isolante : polystyrène expansé graphité ou laine de roche
(en fonction de la couleur RAL du volet)
Produit 100% recyclable
Volet battant pose en neuf ou rénovation
Type de pose : pente / contre pente, dormant
2 ou 3 côtés
Barres et écharpes, espagnolettes tout ALU
Toutes dimensions réalisables
Toutes les couleurs RAL



DISTRA'ISOL®

Battants ou coulissants
À lames verticales ou horizontales
Toutes les couleurs RAL
Volet battant pose en neuf ou rénovation

voir la fiche
produit sur notre
site internet



www.distral.fr

CARACTÉRISTIQUES TECHNIQUES

GAMMES	OUVRAGES	DIMENSIONS MAXIMUM ENTRE PILIER	ASPECT	RAL PROPOSÉS EN STANDARD	GAMMES	FORMES RÉALISABLES (*suivant modèle et faisabilité)
MILLÉNIUM CLASSIC STEEL MIXTE	PORTILLON	1500 mm	<ul style="list-style-type: none"> • Joint anti-pince-doigts (portillon et 2VTX). • Gond en applique du montant. • Gamme MIXTE (2/3-1/3 réalisable uniquement en forme droite). 	20 couleurs standards Bicoloration possible sans plus-value	MILLÉNIUM	Toutes les formes*
	2 VANTAUX	5400 mm			CLASSIC	Toutes les formes*
	COULISSANT SUR RAIL	5600 mm			STEEL	Toutes les formes*
	COULISSANT AUTOPORTANT	5000 mm			MIXTE	A, B, C, D, E
MIRAGE	PORTILLON	1500 mm	<ul style="list-style-type: none"> • Joint anti-pince-doigts (portillon et 2VTX). • Couissant aspect 2 vantaux obligatoire. 	20 couleurs standards Bicoloration possible sans plus-value	MIRAGE	Uniquement forme A (droite)
	2 VANTAUX	4000 mm				
	COULISSANT SUR RAIL	4800 mm				
	COULISSANT AUTOPORTANT	4800 mm				
	HAUTEUR MAXIMUM	1800 mm				
R15	PORTILLON	1500 mm	<ul style="list-style-type: none"> • Pose pivot/crapaudine. • Sans joint anti-pince-doigts (en option). • Couissant aspect 2 vantaux obligatoire. • Seuil en pente non réalisable. 	20 couleurs standards Bicoloration possible sans plus-value	R15	A,B,C,D,E,F,G
	2 VANTAUX	3800 mm				
	COULISSANT SUR RAIL	4000 mm				
	COULISSANT AUTOPORTANT	Non réalisable				
	HAUTEUR MAXIMUM	1800 mm				
ALPHA	PORTILLON	1500 mm	<ul style="list-style-type: none"> • Pose pivot/crapaudine. • Sans Joint anti-pince-doigts (non réalisable). • Seuil en pente non réalisable. 	4 couleurs standards	ALPHA	Uniquement forme A (droite)
	2 VANTAUX	3800 mm				
	COULISSANT SUR RAIL	3800 mm				
	COULISSANT AUTOPORTANT	Non réalisable				
	HAUTEUR MAXIMUM	1800 mm				

FORMES PAR GAMME ET SUIVANT FAISABILITÉ* :

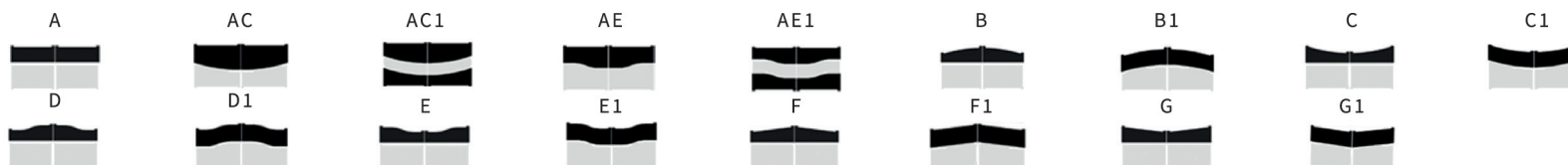

CARACTÉRISTIQUES TECHNIQUES

				SECTIONS DES PROFILS EN MM				
GAMMES	OUVRAGES	DIMENSIONS	LIGNE UTILISÉE	MONTANT	TRAVERSE HAUTE ET BASSE	TRAVERSE INTERMÉDIAIRE	PARTIE PLEINE	PARTIE AJOURÉE
MILLÉNIUM CLASSIC STEEL	PORTILLON	≤ 1500 mm	Caravelle	80 x 60	70 x 40	90 x 40	GAMME MILLENIUM : 120 x 28 par défaut ou 80 x 28 sur demande GAMME CLASSIC : 80 x 28 par défaut ou 120 x 28 sur demande GAMME STEEL : 120 x 28 uniquement	GAMME MILLENIUM : 80 x 28 par défaut ou 120 x 28 sur demande GAMME CLASSIC : Ligne caravelle : 80 x 28 par défaut ou 120 x 28 sur demande Ligne concorde : 120 x 28 par défaut ou 80 x 28 sur demande 180 x 28 sur modèle M 25 (Espacement mini entre lames de 25mm)
	2 VANTAUX	≤ 4000 mm > 4000 mm	Caravelle Concorde	80 x 60 100 x 60	70 x 40 100 x 40	90 x 40 120 x 40		
	COULISSANT SUR RAIL	≤ 4800 mm > 4800 mm	Caravelle Concorde	80 x 60 100 x 60	70 x 40 100 x 40	90 x 40 120 x 40		
	COULISSANT AUTOPORTANT	≤ 5000 mm	Caravelle Concorde	80 x 60 100 x 60	70 x 40 100 x 40	90 x 40 120 x 40		
MIXTE	PORTILLON	≤ 1500 mm	Caravelle	80 x 60	70 x 40	90 x 40	120 x 28 EN OPTION : tôle festonnée entre barreaux Ø20	Barreaux Ø20
	2 VANTAUX	≤ 4000 mm > 4000 mm	Caravelle Concorde	80 x 60	70 x 40 100 x 40	90 x 40 120 x 40		
	COULISSANT SUR RAIL	≤ 4800 mm > 4800 mm	Caravelle Concorde	80 x 60 100 x 60	70 x 40 100 x 40	90 x 40 120 x 40		
	COULISSANT AUTOPORTANT	≤ 5000 mm	Caravelle Concorde	80 x 60 100 x 60	70 x 40 100 x 40	90 x 40 100 x 40		
MIRAGE	PORTILLON	≤ 1500 mm	Caravelle	80 x 60	70 x 40	90 x 40	Remplissage tôle alu laquée 20/10 ^{ème}	Tôle alu laquée perforée ou découpe laser 20/10 ^{ème}
	2 VANTAUX	≤ 4000 mm	Caravelle	80 x 60	70 x 40	90 x 40		
	COULISSANT SUR RAIL	≤ 4800 mm	Caravelle	80 x 60	70 x 40	90 x 40		
	COULISSANT AUTOPORTANT	≤ 4800 mm	Caravelle	80 x 60	70 x 40	90 x 40		
R15	PORTILLON	1500 mm	Caravelle R15	80 x 60	63 x 40	76 x 40	100 x 15 lames lisses	80 x 15 (espacement mini entre lames 60mm)
	2 VANTAUX	3800 mm	Caravelle R15	80 x 60	63 x 40	76 x 40		
	COULISSANT SUR RAIL	4000 mm	Caravelle R15	80 x 60	63 x 40	76 x 40		
ALPHA	PORTILLON	1500 mm	Alpha	60 x 45	60 x 40	Pas de traverse inter	Tôle alu verticale insérée entre chaque barreau 80 x 16 sur M 50A	80 x 16 (espacement mini entre lames 60mm)
	2 VANTAUX	3800 mm	Alpha	60 x 45	60 x 40	Pas de traverse inter		
	COULISSANT SUR RAIL	3800 mm	Alpha	60 x 45	60 x 40	Pas de traverse inter		

CARACTÉRISTIQUES TECHNIQUES

CLÔTURE	RÉALISATION	LONGUEUR MAX PAR ÉLÉMENT (entraxe poteaux)	HAUTEUR MAXIMUM			SECTION EN MM
			POTEAU DIODON + FIXATION DIODON	POTEAU DIODON (scellé)	POTEAU 70X70 OU 100X100	REMPLISSAGE (ajourée ou plein)
CARAVELLE M10, M20, M25, M60, M80, M185, M280 ET M300	AVEC CADRE PÉRIPHÉRIQUE	2500 mm	1000 mm	1500 mm	2000 mm	M10 et M20 : 80 X 28 ou 120 X 28 M25 : Lames biseautées 180 x 28 M60 et M80 : 80 x 28 ou 120 x 28 M185 : Lames Z (au pas de 80mm) M280 : 280 x 28 M300 : 300 x 28
CARAVELLE M180	AVEC CADRE PÉRIPHÉRIQUE	1500 mm	1000 mm	1500 mm	2000 mm	Lames Z (au pas de 80 mm)
CARAVELLE R15 M10, M20, M60 ET M80	AVEC CADRE PÉRIPHÉRIQUE	2500 mm	1000 mm	1500 mm	2000 mm	M10 et M20 : 80 x 15 M60 et M80 : 100 x 15
CÔTE D'AZUR	SANS CADRE PÉRIPHÉRIQUE	2500 mm	1000 mm	1500 mm	2000 mm	Lames de 80 x 28 ou 120 x 28
ATLANTIC	SANS CADRE PÉRIPHÉRIQUE	2500 mm	1000 mm	1500 mm	2000 mm	Lames biseautées 180 x 28
BARCELONE*	SANS CADRE PÉRIPHÉRIQUE	2500 mm	1000 mm	1500 mm	2000 mm	Lames de 80 x 28, 120 x 28, 280 x 28 ou 300 x 28
GIRONE	SANS CADRE PÉRIPHÉRIQUE	1500 mm	1000 mm	1500 mm	2000 mm	Lames Z (au pas de 80mm)
MIRAGE 1	AVEC CADRE PÉRIPHÉRIQUE	2500 mm	1000 mm	1500 mm	1500 mm	Remplissage Tôle Alu laquée 20/10 ^{ème}
MIRAGE 2	AVEC CADRE PÉRIPHÉRIQUE	2500 mm	1000 mm	1500 mm	1500 mm	Tôle Alu laquée perforée 20/10 ^{ème}
MIRAGE 4	AVEC CADRE PÉRIPHÉRIQUE	2500 mm	1000 mm	1500 mm	1500 mm	Tôle Alu laquée découpe laser 20/10 ^{ème}
MIXTE	SANS CADRE PÉRIPHÉRIQUE	2500 mm	1000 mm	1500 mm	1500 mm	Traverse horizontale 40 x 28 et barreaux Ø20 En option : tôle festonnée entre barreaux Ø20
ALPHA M10 ET M60	AVEC CADRE PÉRIPHÉRIQUE	2500 mm	1000 mm	1500 mm	1800 mm	M10 : 80 x 16 M60 : 80 x 16

*Sauf avec poteau Diodon + fixation Diodon lg 2000 mm

CARACTÉRISTIQUES TECHNIQUES

TYPE DE GARDE-CORPS	MAIN COURANTE	DROIT	RAMPANT
	MAIN COURANTE DE 25MM	Réalisable	Réalisable
	MAIN COURANTE DE 80MM	Réalisable	Réalisable
	MAIN COURANTE DESIGN	Réalisable	Non réalisable
	MAIN COURANTE RONDE	Réalisable	Réalisable
	MAIN COURANTE DE 25MM	Non réalisable	Réalisable
	MAIN COURANTE DE 80MM	Réalisable	Réalisable
	MAIN COURANTE DESIGN	Réalisable	Non réalisable
	MAIN COURANTE RONDE	Réalisable	Réalisable
	MAIN COURANTE DE 25MM	Non réalisable	Réalisable
	MAIN COURANTE DE 80MM	Réalisable	Réalisable
	MAIN COURANTE DESIGN	Réalisable	Non réalisable
	MAIN COURANTE RONDE	Réalisable	Réalisable
	MAIN COURANTE DE 25MM	Réalisable	Réalisable
	MAIN COURANTE DE 80MM	Réalisable	Réalisable
	MAIN COURANTE DESIGN	Réalisable	Non réalisable
	MAIN COURANTE RONDE	Réalisable	Réalisable
	MAIN COURANTE DE 25MM	Non réalisable	Réalisable
	MAIN COURANTE DE 80MM	Réalisable	Réalisable
	MAIN COURANTE DESIGN	Réalisable	Non réalisable
	MAIN COURANTE RONDE	Réalisable	Réalisable



WWW.DISTRAL.COM

10 AVENUE DU BOIS VERT
PARC INDUSTRIEL DU BOIS VERT
31120 PORTET SUR GARONNE - FRANCE
TÉL : +33 (0)5 62 20 53 14
contact@distral.fr

Votre installateur :